

auta

VISUALTECH



REF. 700205

ES Teléfono COMPACT, VISUALTECH 3H

EN COMPACT telephone, VISUALTECH 3W

Descripción Description

Teléfono digital. Permite ser instalado en cualquier sistema Auta Visualtech 3 hilos.

Digital telephone. It can be installed in any 3 wires Auta Visualtech system.

Características Features

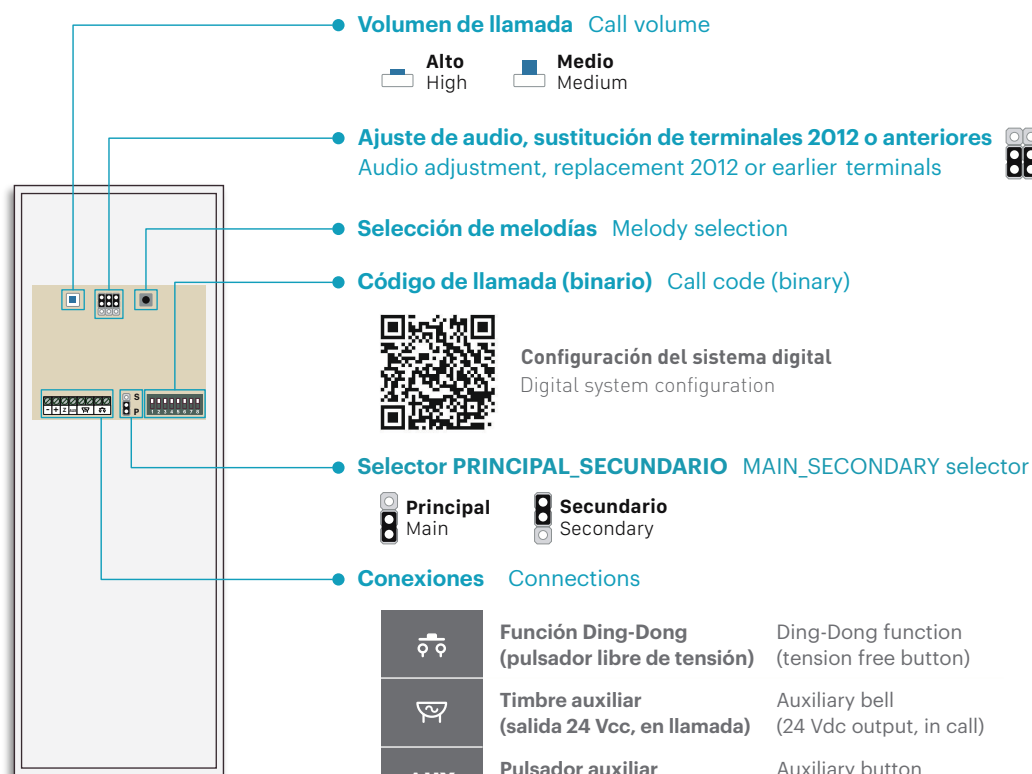
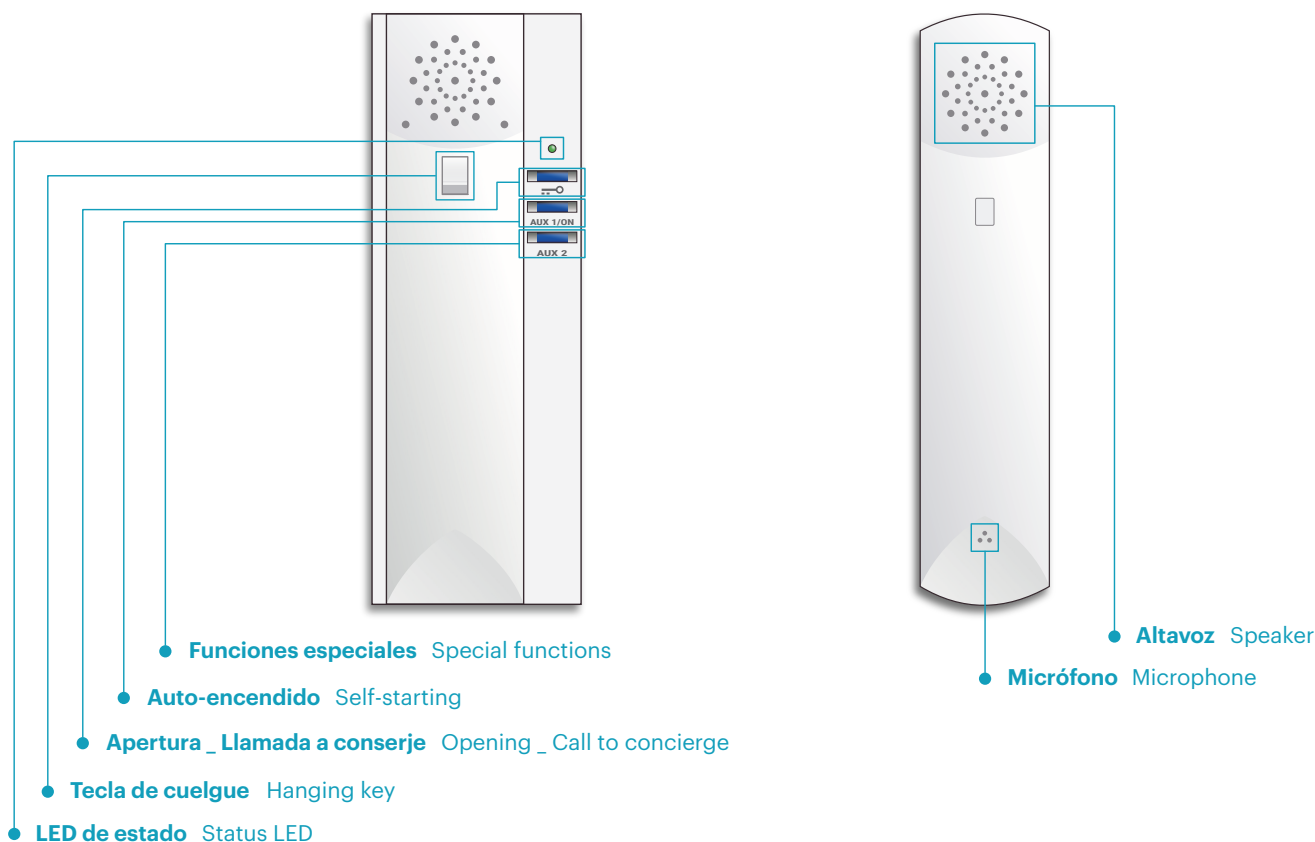

Configuración del sistema digital
Digital system configuration

217

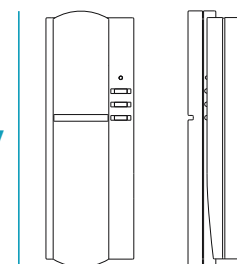

79

50

	Función Ding-Dong (pulsador libre de tensión)	Ding-Dong function (tension free button)
	Timbre auxiliar (salida 24 Vcc, en llamada)	Auxiliary bell (24 Vdc output, in call)
AUX	Pulsador auxiliar (salida -24 Vcc)	Auxiliary button (out -24 Vdc)
Z	Audio_Datos	Audio_Data
+	+24 Vcc	+24 Vdc
-	-24 Vcc	-24 Vdc

Montaje Mounting

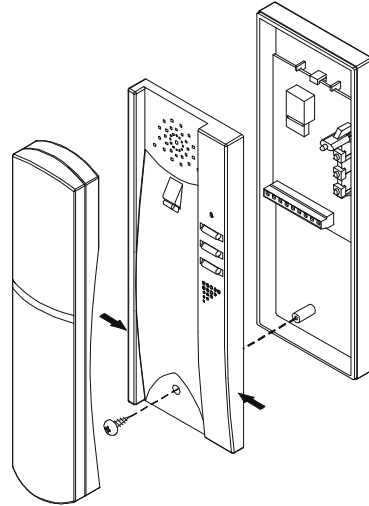

Instalación Installation

Teléfono como principal Phone as main

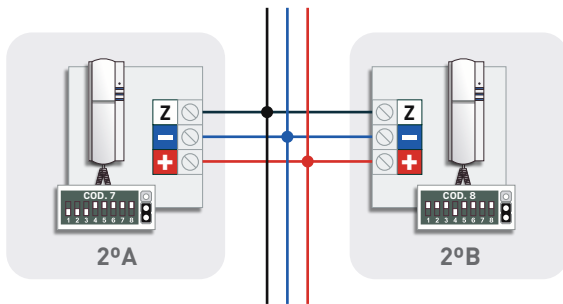

Teléfono como secundario Phone as secondary

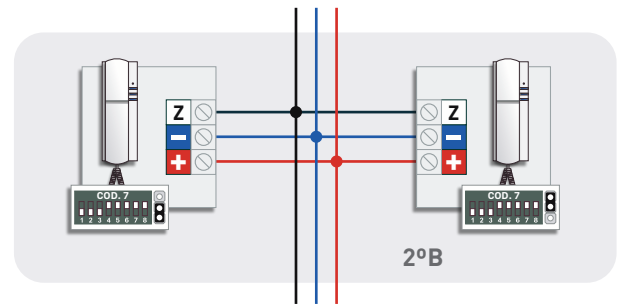



Manual de instalación AUDIO VISUALTECH 3H
Installation manual AUDIO VISUALTECH 3W

Funcionamiento

ES

llamada y conversación

Cuando se recibe una llamada desde placa de calle el teléfono comienza a sonar durante un tiempo máximo de 30 segundos. De forma estándar efectúa 4 timbrazos con intervalos de 4 segundos entre cada uno de ellos.

Durante el periodo de llamada el usuario podrá abrir directamente, presionando el pulsador , o descolgar el auricular para establecer una conversación. La conversación tiene un máximo de 90 segundos. Si se desea continuar con la conversación se deberá presionar el pulsador .

auto-encendido

Presionando el pulsador  el usuario podrá establecer comunicación con la PLACA DE CALLE. En el caso de existir más de una placa de calle en la instalación el sistema realizará auto-encendido sobre la última desde la cual se ha recibido una llamada.

Una vez establecida la comunicación se podrá realizar una apertura presionando el pulsador .

llamada a conserje

Si estando el teléfono en reposo se descuelga el auricular y se presiona el pulsador  se efectuará una llamada a central de conserjería. Si el sistema no cuenta con ninguna central instalada el teléfono emitirá un aviso de error.

ajuste del volumen de llamada

Para ajustar el volumen de la llamada se ha de introducir un clip o similar por el orificio indicado y presionar levemente. El teléfono cuenta con dos niveles de volumen (MEDIO y ALTO)



selección de melodías

Para seleccionar una melodía de llamada se ha de descolgar el auricular y presionar con el dedo el conmutador de cuelgue. Con él presionado se ha de introducir un clip o similar en el orificio indicado presionando suavemente. Cada pulsación selecciona una melodía diferente entre 8 disponibles.

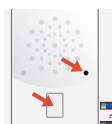

función ding dong

El teléfono permite prescindir del timbre interior de la vivienda, integrando así las dos llamadas (placa exterior y vivienda) en un solo dispositivo. Se diferenciarán automáticamente dichas llamadas con melodías y destellos diferentes. Para disponer de esta función tan solo se ha de conectar el pulsador de la vivienda interior al teléfono.

funciones externas

El teléfono dispone de 1 pulsador independientes que permiten realizar maniobras auxiliares, como el accionamiento de puertas de garaje, encendido de luces, riego, etc...



Para ello se usará un relé auxiliar Auta conectado al circuito de maniobra que se desee controlar.

Functioning



calling and conversation

When a call is received from the entrance panel, the phone starts ringing for a maximum of 30 seconds. As standard, it performs 4 rings with intervals of 4 seconds between each of them.

During the call period, the user can open directly by pressing the button , or pick up the handset to establish a conversation. The conversation has a maximum of 90 seconds. If you want to continue with the conversation, press the button .

self-starting

By pressing the button  the user can establish communication with the PANEL. In the case of more than one panel is present in the installation the system will do the self-starting to the last one from which it receives a call.

Once the communication is established, an opening can be made by pressing the button .

calling to concierge

If the phone is in standby, handset is picked up and the button  is pressed, a call will be made to the concierge unit. If the system does not have a concierge unit installed, the phone will emit an error beep.

adjust of the calling volume

To adjust the volume of the call, insert a clip or similar through the indicated hole and press with it lightly. The phone has two volume levels (MEDIUM and HIGH)



melody selection

To select a ring tone, you have to pick up the handset and press the hang switch with your finger. With it pressed, a clip or similar must be inserted in the indicated hole and press with it lightly.

Each press selects a different melody from 8 ones available.

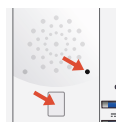

ding dong function

The phone allows to replace the interior bell of the house, this integrates the two calls (outside panel and house bell) in a single device. These calls will be differentiated with different melodies and flashes automatically. In order to have this function, you only have to connect the button of the house bell to the phone.

external functions

The monitor has 1 independent push-button that allow auxiliary functions, such as garage doors, lights, irrigation, etc ...





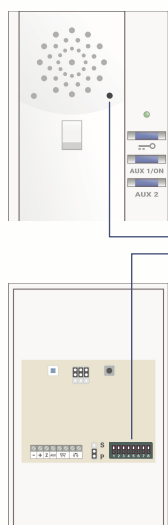







To do this, an Auta auxiliary relay must be connected to the control circuit we want to control.

Programación de funciones especiales Programming of special functions



1º	Apagar el teléfono	Turn OFF the telephone
2º	Anotar configuración del teléfono	Write down telephone settings
3º	Realizar un puente como indica el dibujo	Do a bridge as picture shows
4º	Descolgar el auricular	Pick up the handset
5º	Configurar el código de función (tabla)	Set the desired function code (template)
6º	Encender el teléfono	Turn ON the telephone
7º	Validar el código presionando el pulsador para selección de melodías.	Validate the code by pressing the melody selection push-button
8º	Apagar el teléfono	Turn OFF the telephone
9º	Deshacer el puente realizado en el paso 3	Remove the bridge done in the step 3
10º	Restablecer configuración del teléfono anotada en el paso 2	Restore the telephone configuration written in the step 2
11º	Encender el teléfono	Turn ON the telephone

Tabla de funciones especiales Special functions table

FUNCIÓN FUNCTION		BINARIO BINARY
1, 2, 3, 4	Nº de tonos de llamada Nº of calling tones	 1 tono 1 tone  2 tonos 2 tones  3 tonos 3 tones  4 tonos 4 tones
5	Modo silencio, la salida  se activa tantas veces como el Nº de tonos Silent mode, the output  is activated as many times as the Nº of tones	
6	La salida  se activa durante 30 segundos al recibir una llamada The output  is activated during 30 seconds when a call is received	
9	La entrada  permite la apertura de puerta, solo al recibir una llamada The input  allows a remote door opening, only when a call is received	
255	Retorno a valores de fábrica Back to factory settings	